

Характеристика насоса (агрегата) Д160-112

Частота вращения $24,2 \text{ с}^{-1}$ ($n=1450 \text{ об/мин}$)

Жидкость - вода, плотностью 1000 кг/м^3

* - данные для насоса

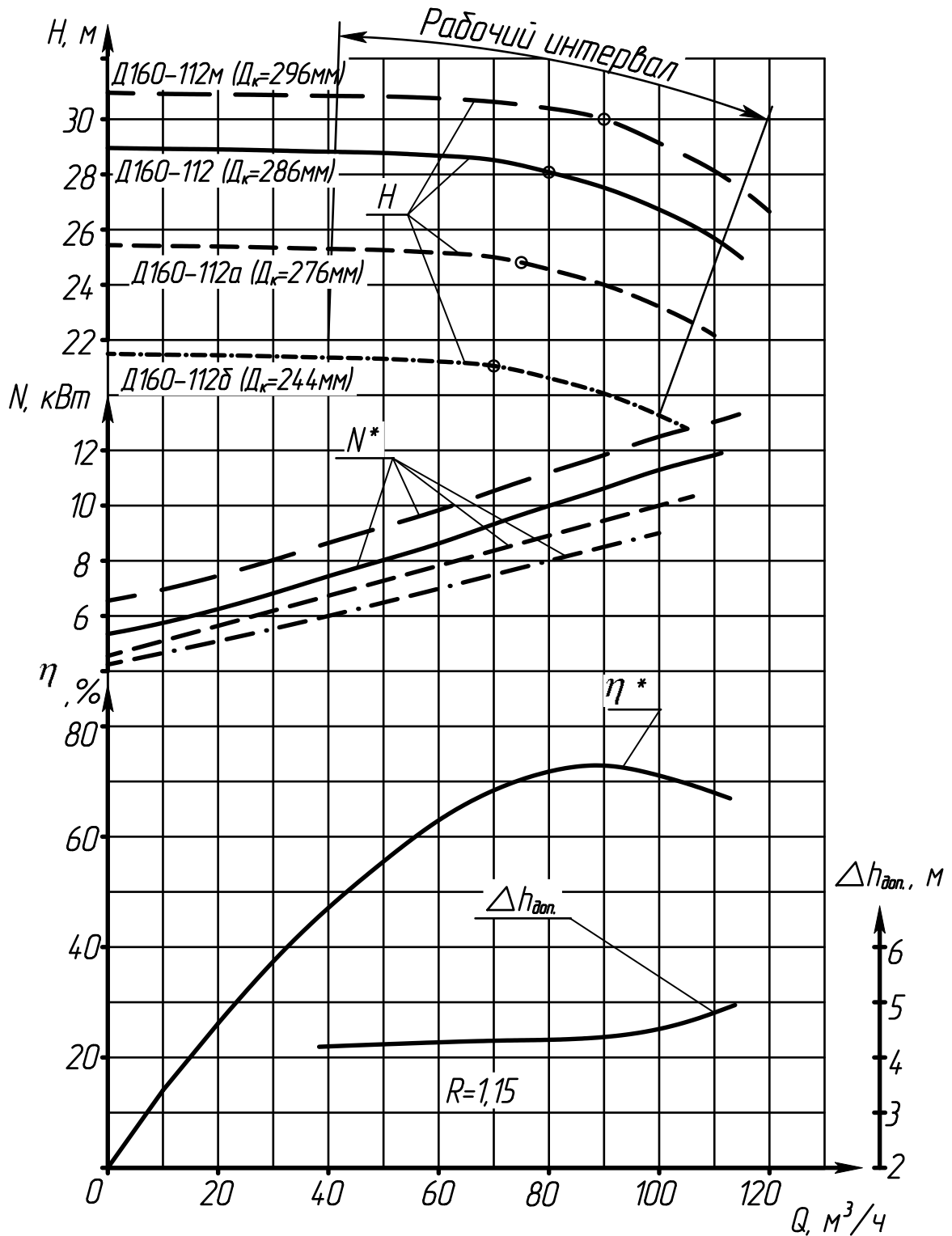

Характеристика насоса (агрегата) Д160-112

Частота вращения $48,3 \text{ с}^{-1}$ (2900 об/мин)

Жидкость-вода плотностью 1000 кг/м^3

* - данные для насоса

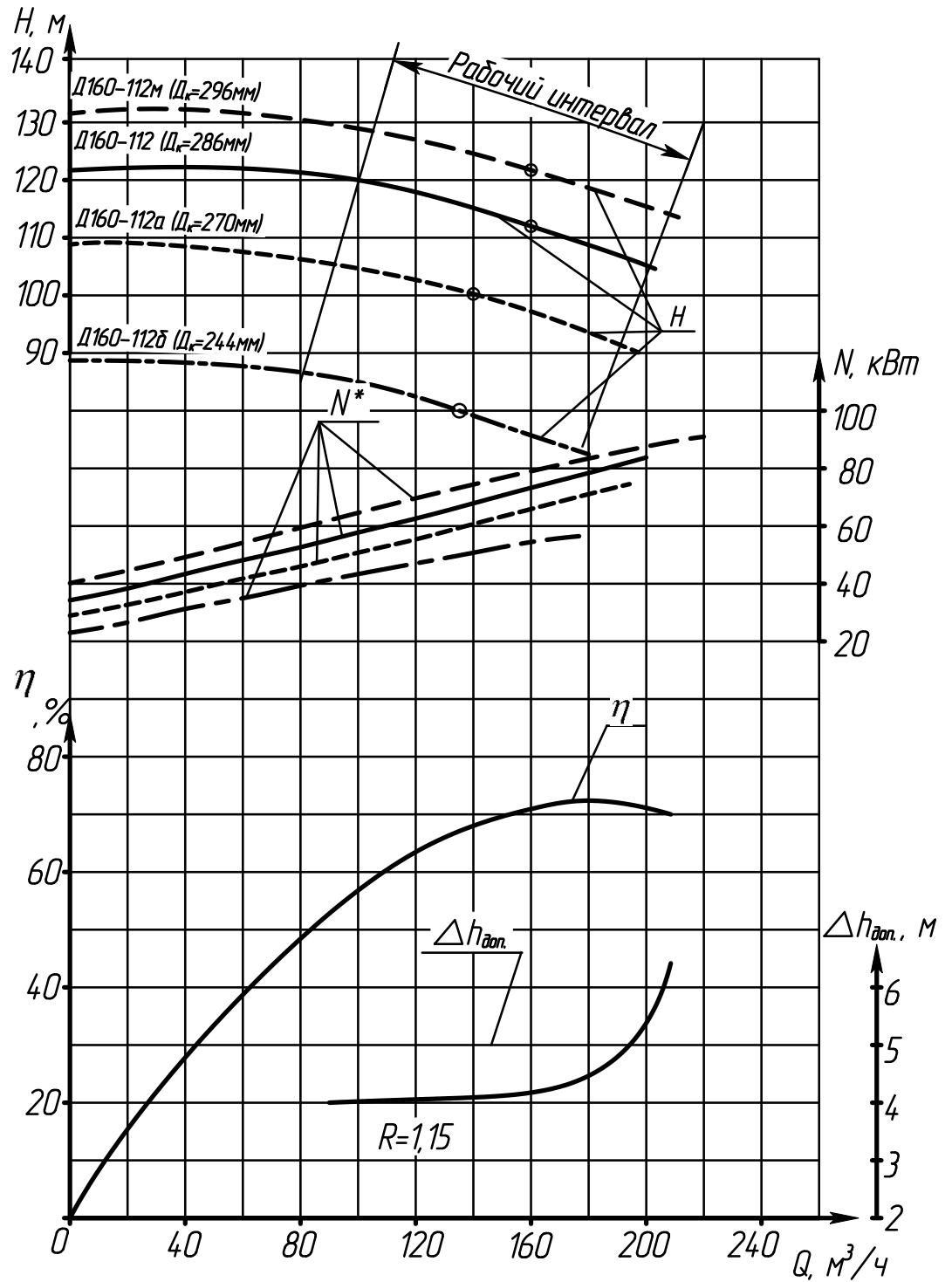

Характеристика насоса (агрегата) Д200-36

Частота вращения $24,2 \text{ с}^{-1}$ (1450 об/мин)

Жидкость-вода плотностью 1000 кг/м^3

* - данные для насоса

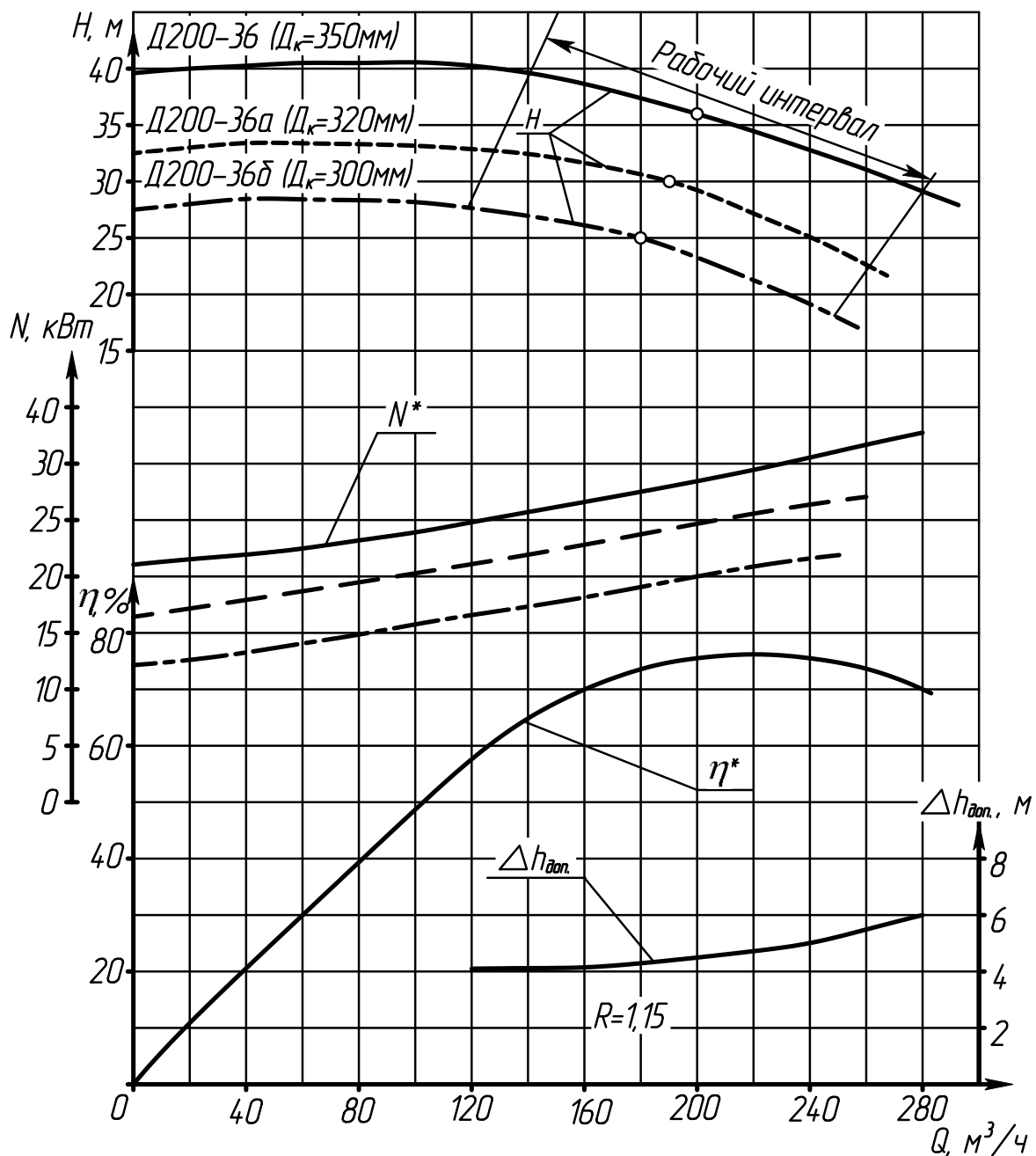

Характеристика насоса (агрегата) Д320-50

Частота вращения $24,2 \text{ с}^{-1}$ (1450 об/мин)

Жидкость-вода плотностью 1000 кг/м^3

* - данные для насоса

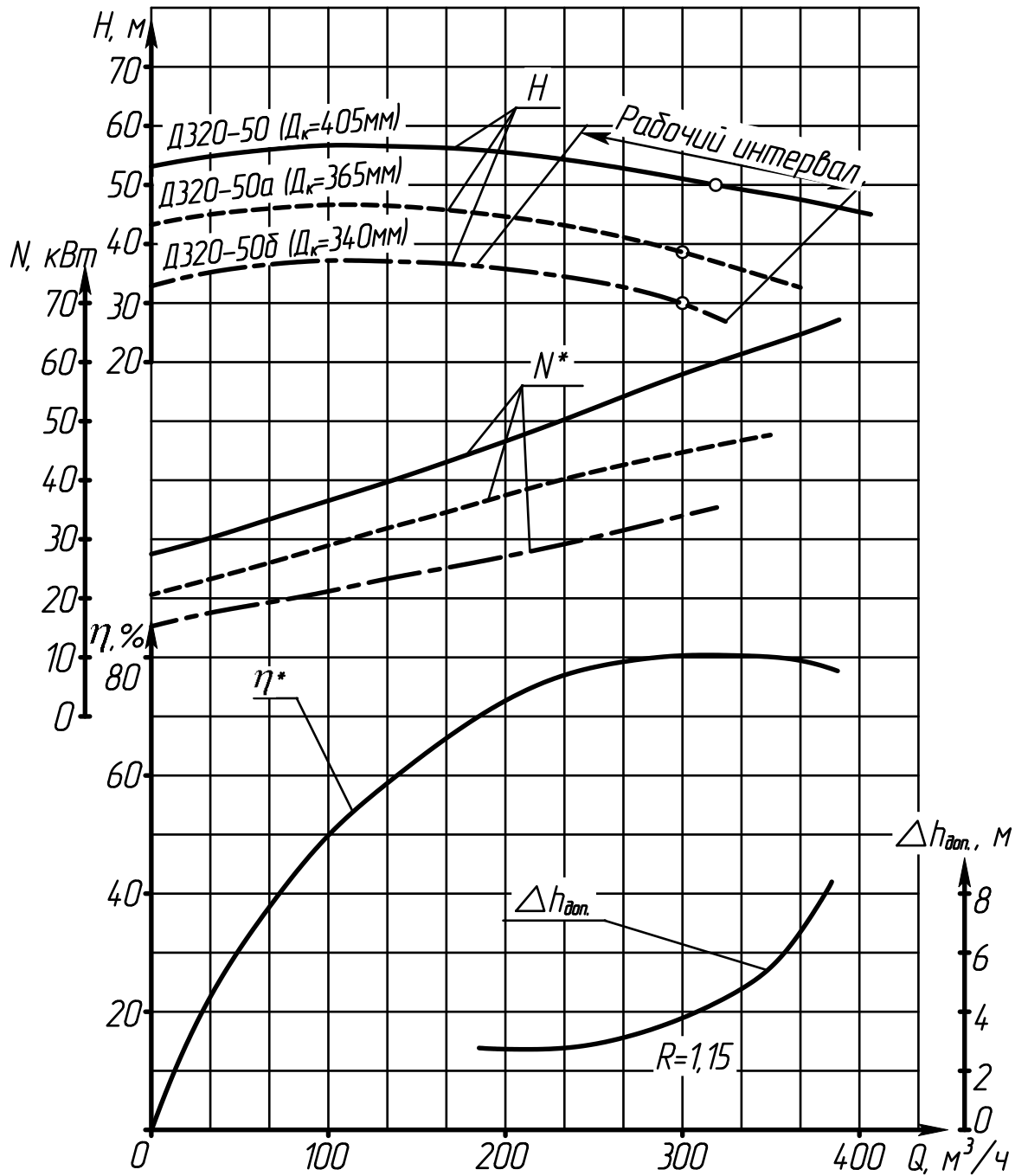

Характеристика насоса (агрегата) 1Д200-90

Частота вращения $24,2 \text{ с}^{-1}$ (1450 об/мин)

Жидкость-вода плотностью 1000 кг/м^3

* - данные для насоса

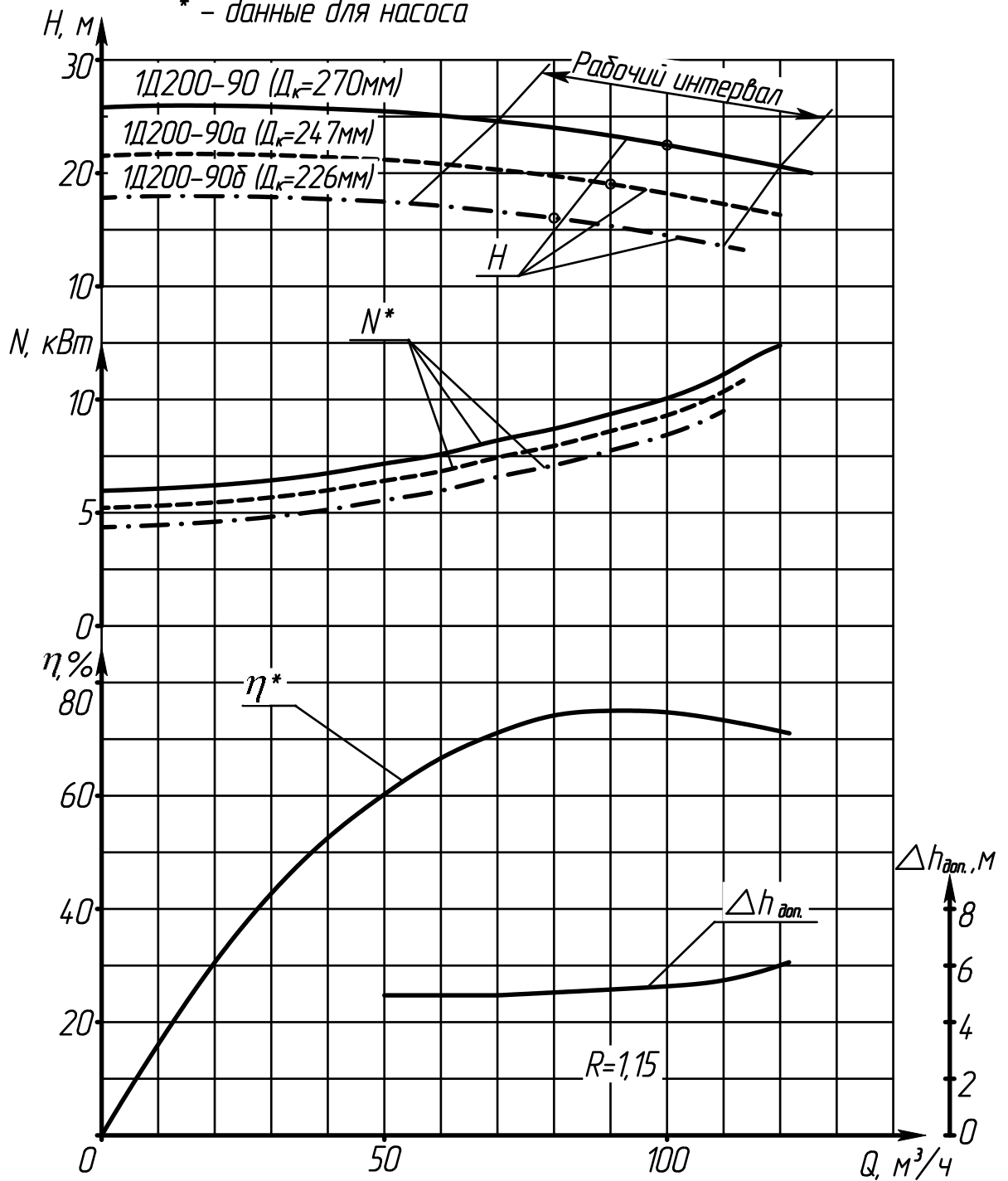

Характеристика насоса (агрегата) 1Д200-90

Частота вращения $48,3 \text{ с}^{-1}$ (2900 об/мин)

Жидкость-вода плотностью 1000 кг/м^3

* - данные для насоса

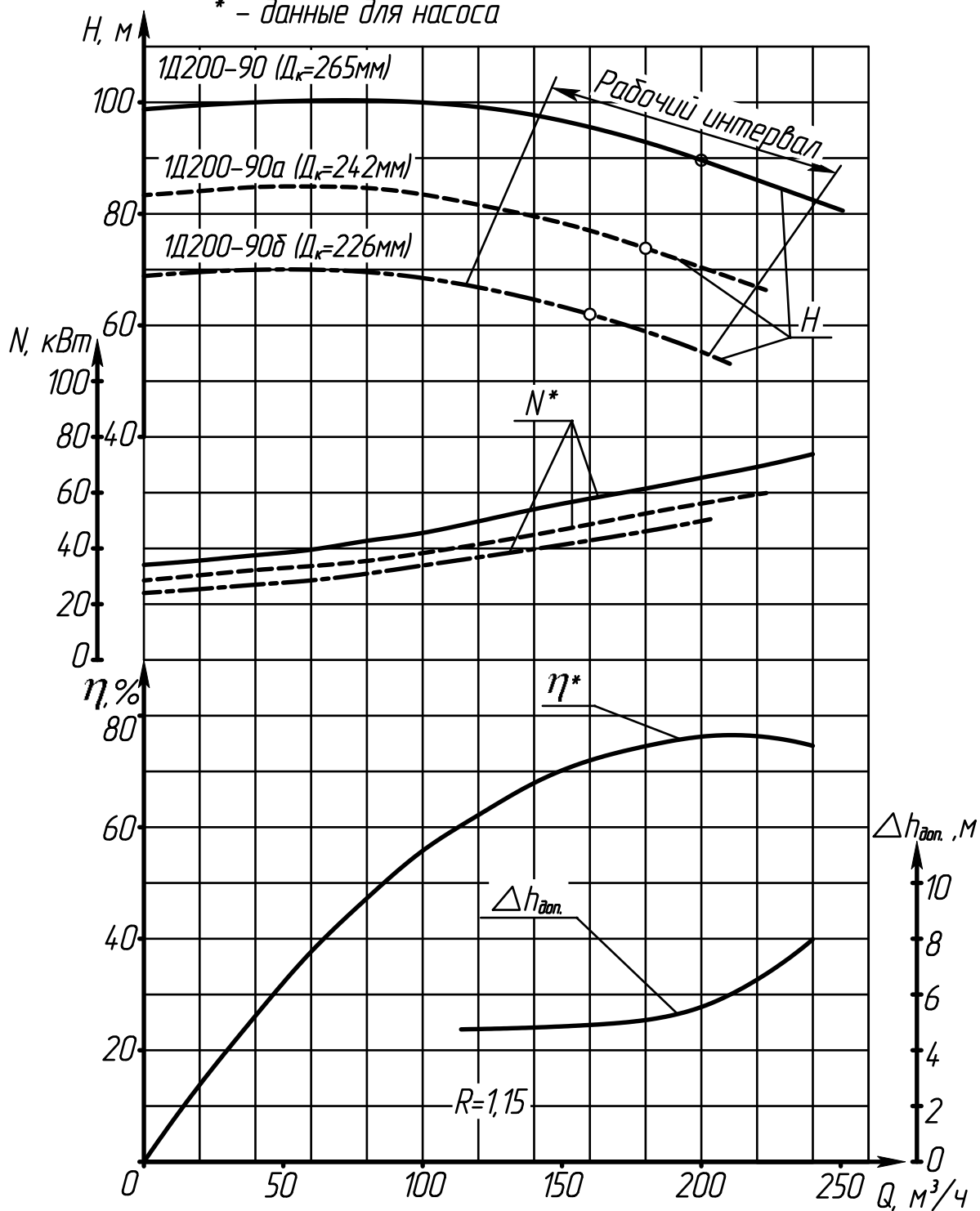

Характеристика насоса (агрегата) 1Д250-125

Частота вращения $24,2 \text{ с}^{-1}$ (1450 об/мин)

Жидкость-вода плотностью 1000 кг/м^3

* - данные для насоса

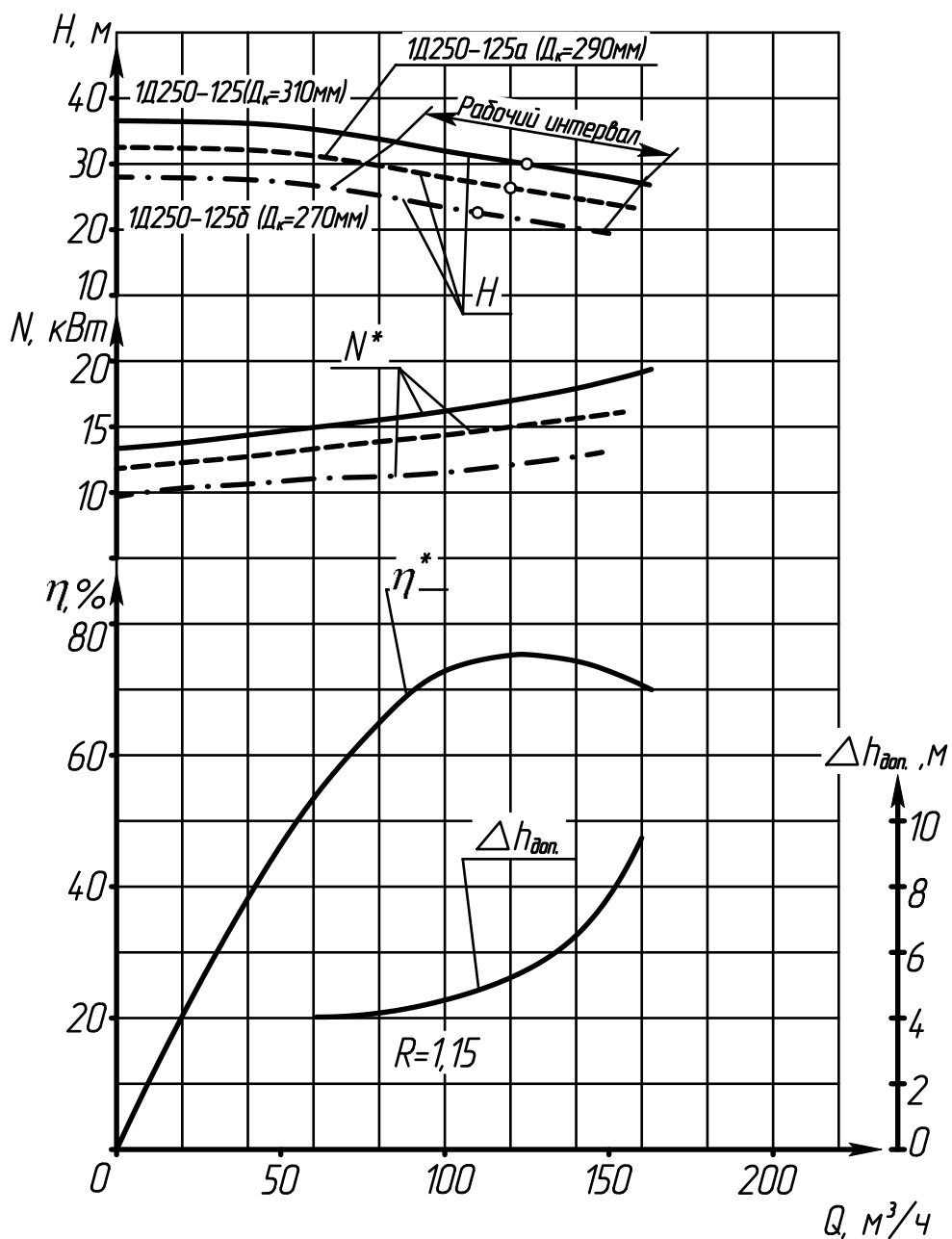

Характеристика насоса (агрегата) 1Д250-125

Частота вращения $48,3 \text{ с}^{-1}$ (2900 об/мин)

Жидкость-вода плотностью 1000 кг/м^3

* - данные для насоса

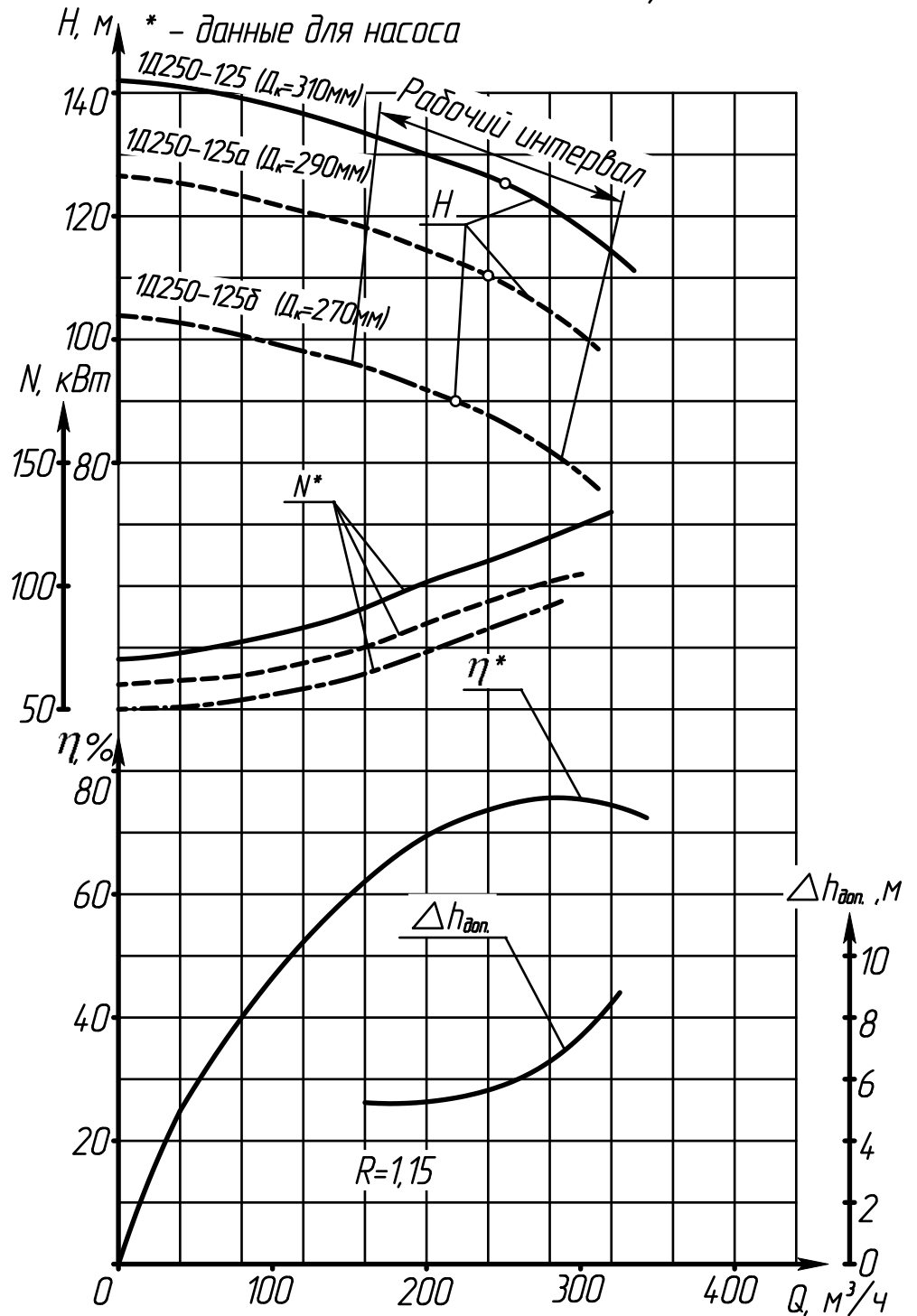

Характеристика насоса (агрегата) 1Д315-50

Частота вращения $48,3 \text{ с}^{-1}$ (2900 об/мин)

Жидкость-вода плотностью 1000 кг/м^3

* - данные для насоса

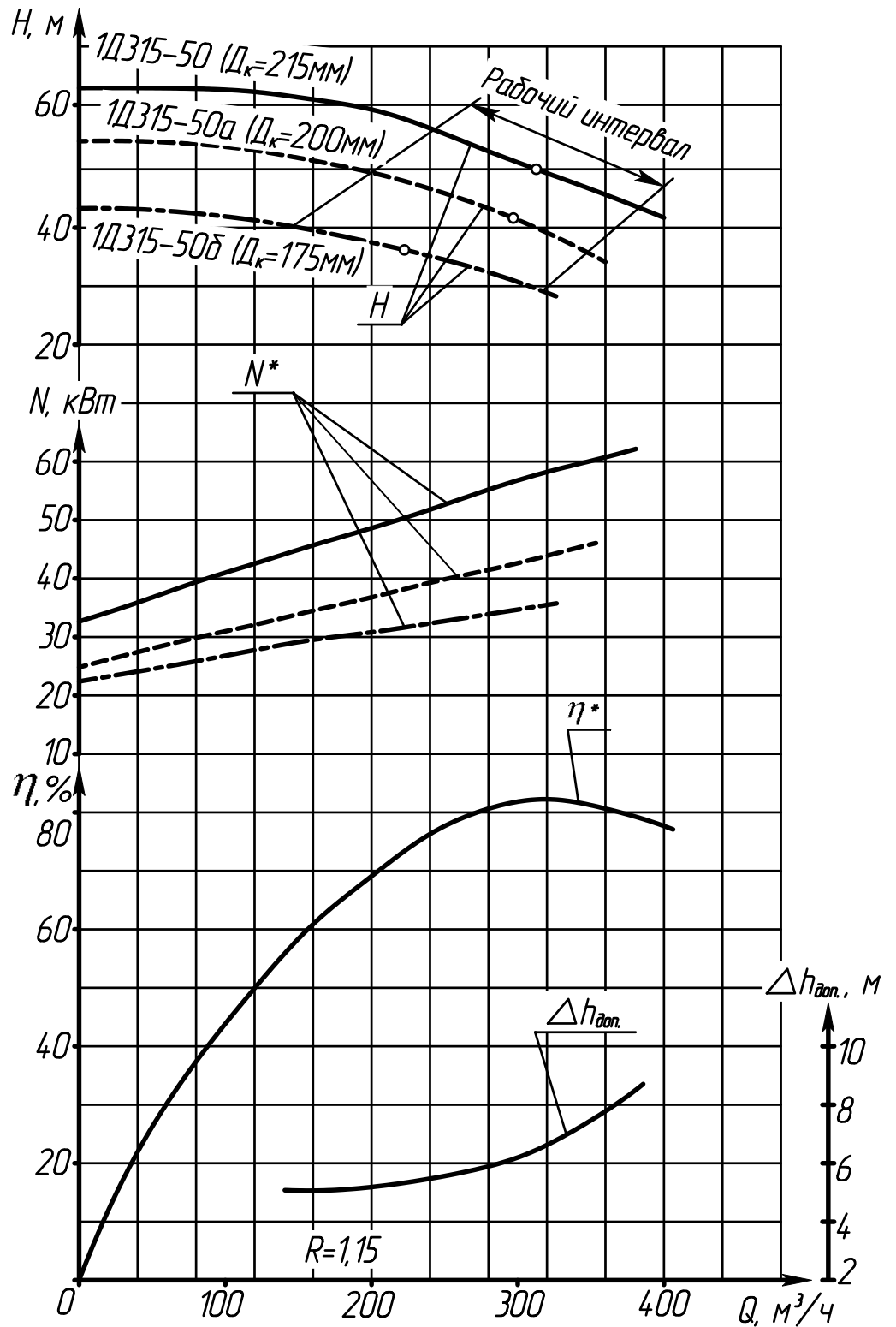

Характеристика насоса (агрегата) 1Д315-71

Частота вращения $24,2 \text{ с}^{-1}$ (1450 об/мин)

Жидкость-вода плотностью 1000 кг/м^3

* - данные для насоса

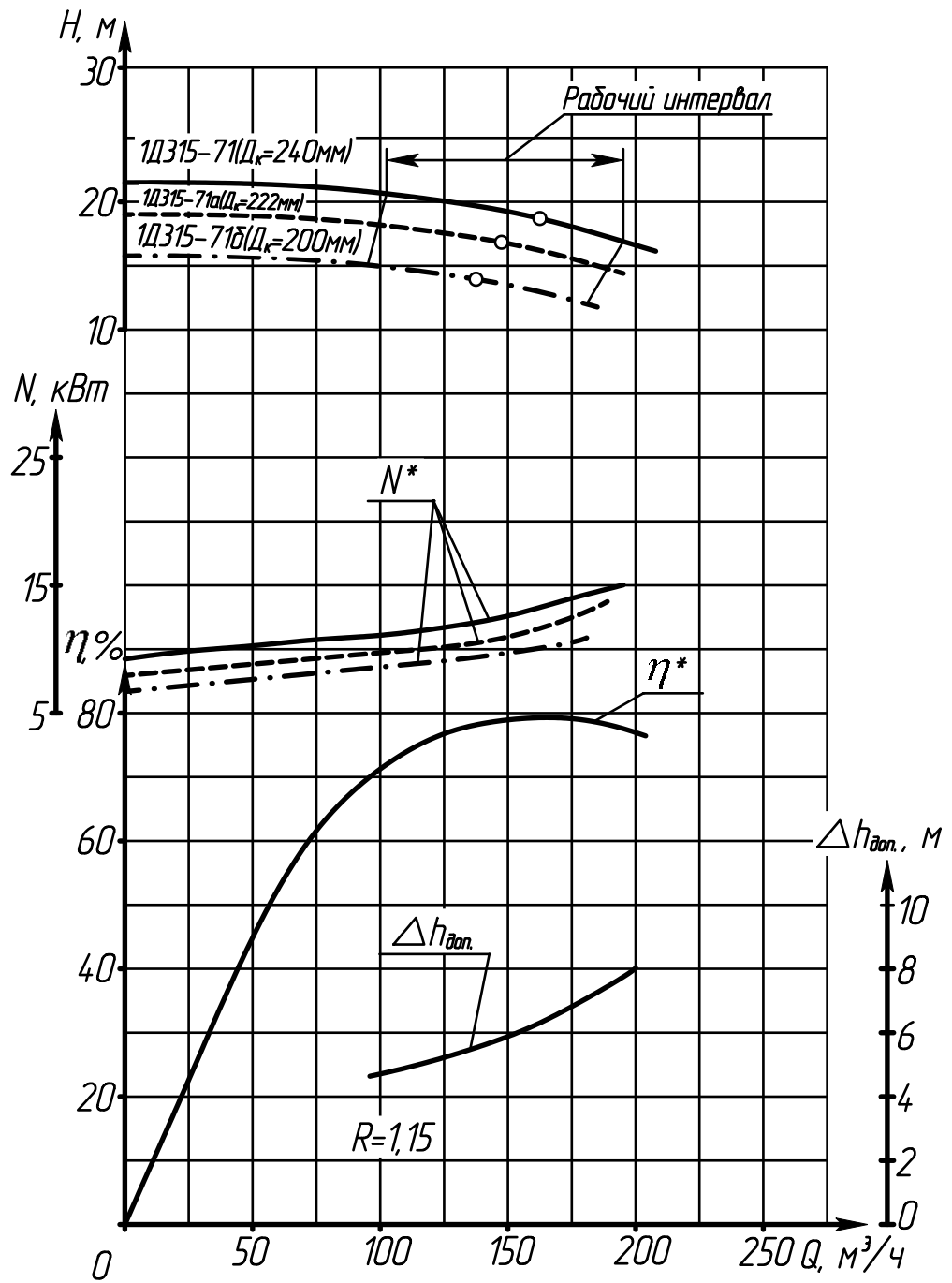

Характеристика насоса (агрегата) 1Д315-71

Частота вращения $48,3 \text{ с}^{-1}$ (2900 об/мин)

Жидкость-вода плотностью 1000 кг/м^3

* - данные для насоса

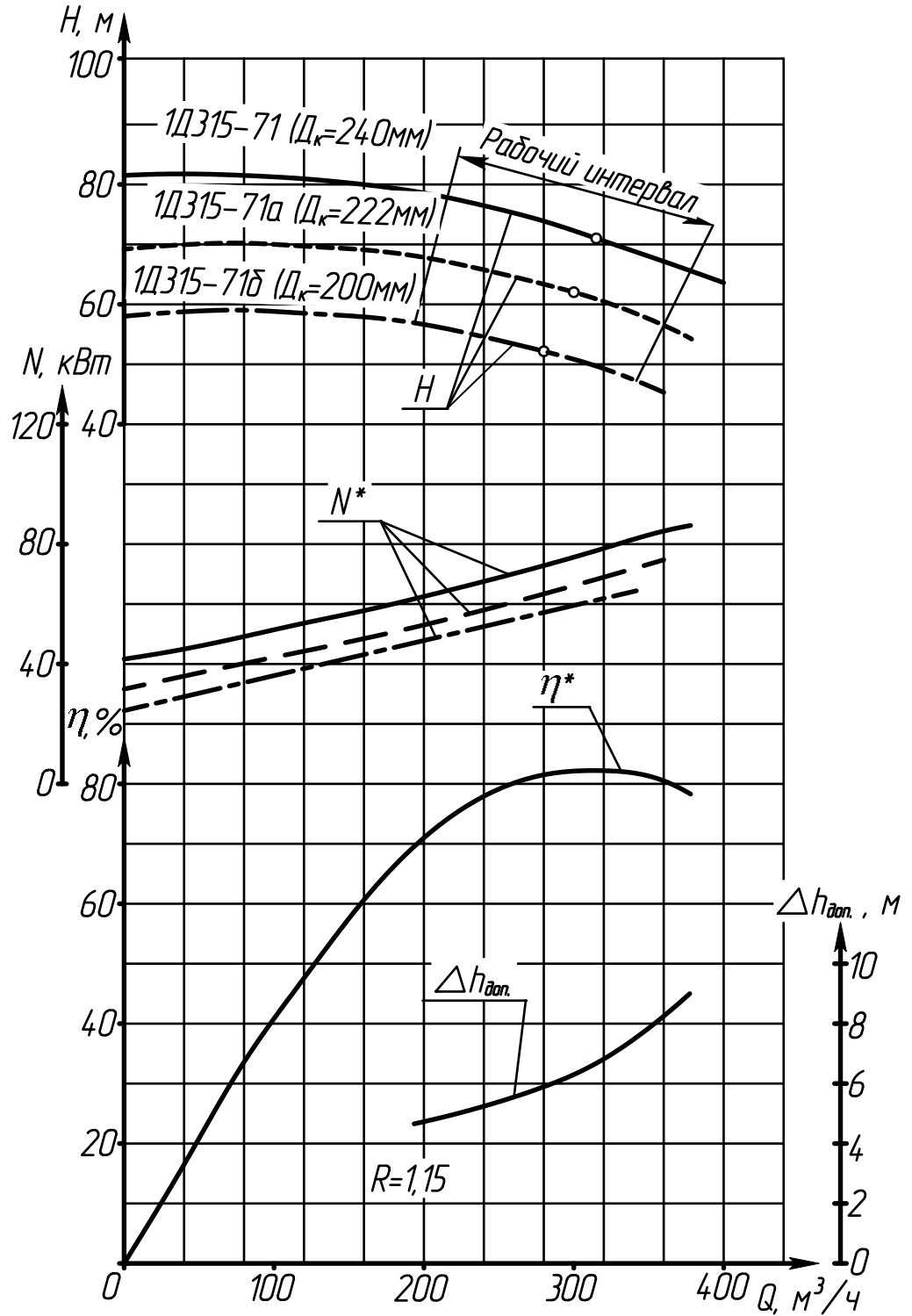

Характеристика насоса (агрегата) 1Д500-63

Частота вращения $16,3 \text{ с}^{-1}$ ($n=980 \text{ об/мин}$)

Жидкость - вода, плотностью 1000 кг/м^3

* - данные для насоса

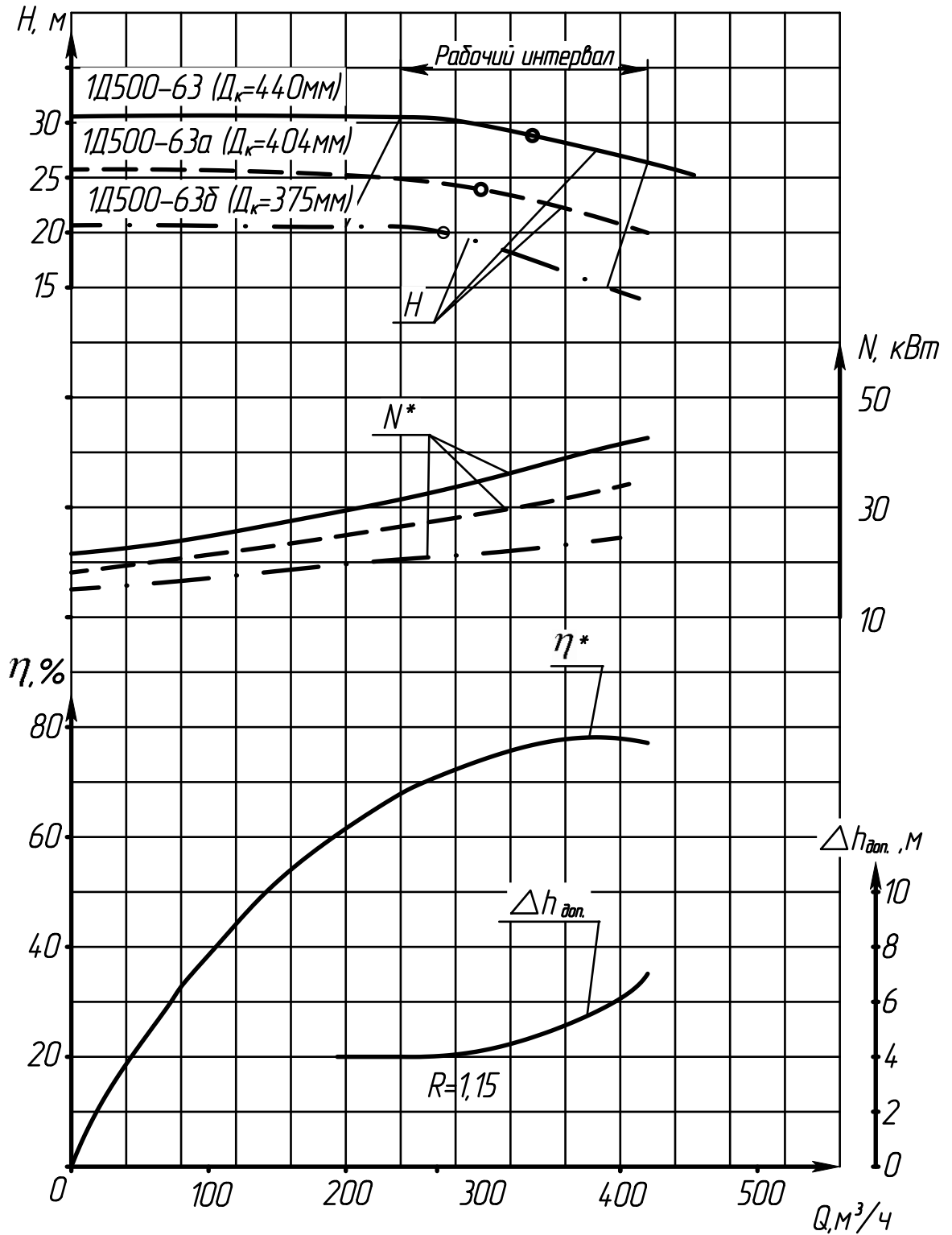

Характеристика насоса (агрегата) 1Д500-63
 Частота вращения $24,2 \text{ с}^{-1}$ ($n=1450 \text{ об/мин}$)
 Жидкость - вода, плотностью 1000 кг/м^3
 * - данные для насоса

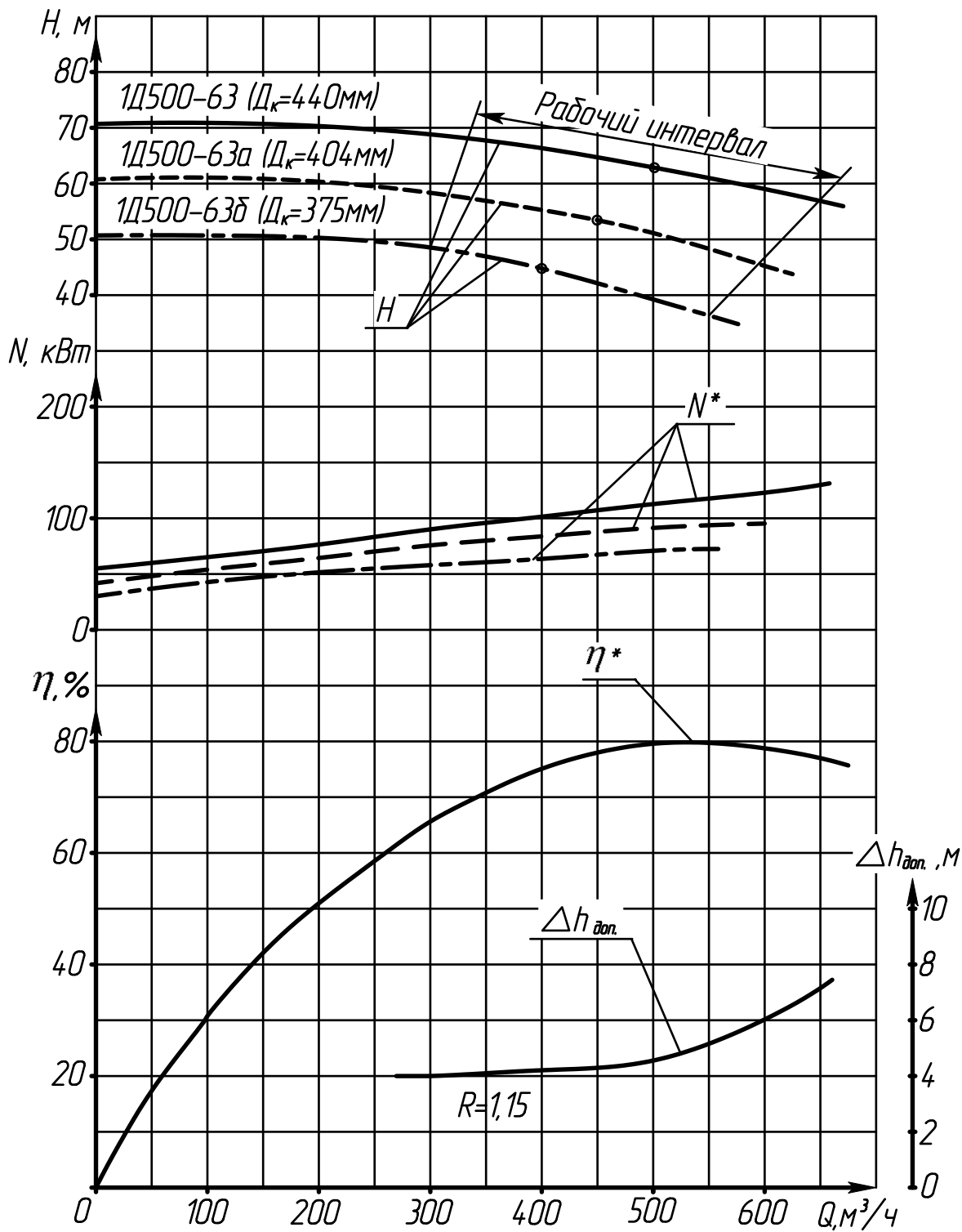

Характеристика насоса (агрегата) 1Д630-90
 Частота вращения $16,3 \text{ с}^{-1}$ ($n=980 \text{ об/мин}$)
 Жидкость - вода, плотностью 1000 кг/м^3
 * - данные для насоса

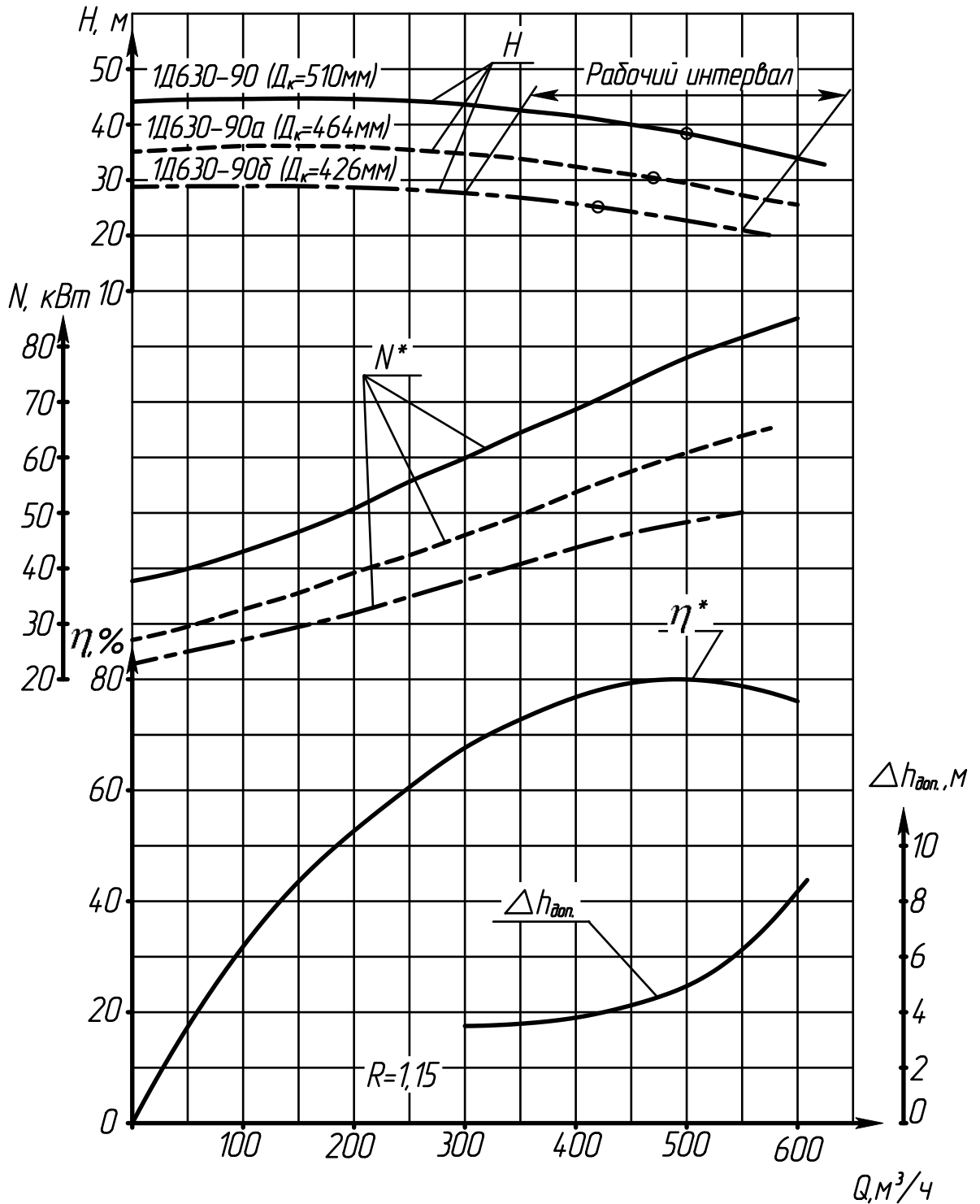

Характеристика насоса (агрегата) 1Д630-90

Частота вращения $24,2 \text{ с}^{-1}$ ($n=1450 \text{ об/мин}$)

Жидкость - вода, плотностью 1000 кг/м^3

* - данные для насоса

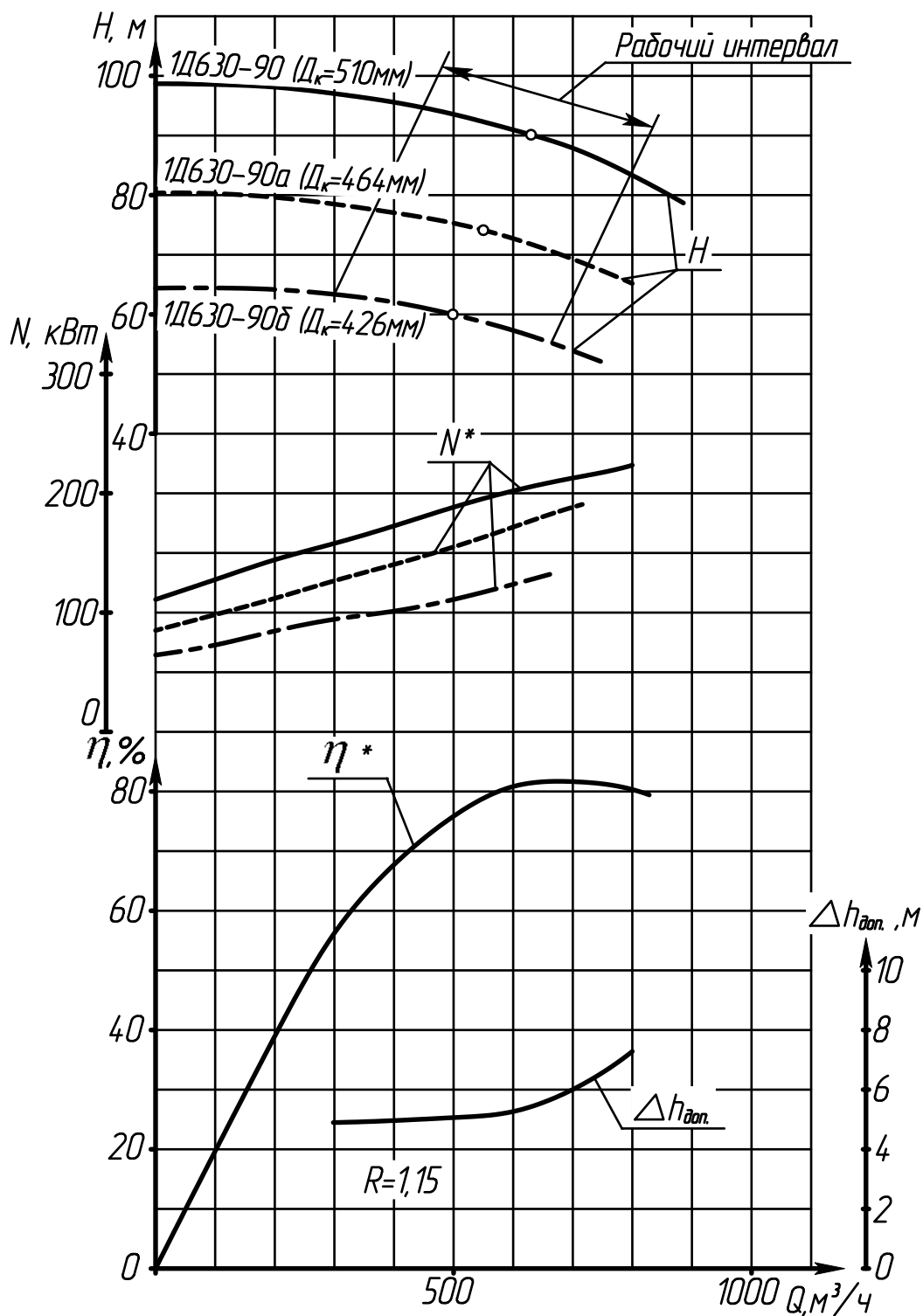

Характеристика насоса (агрегата) 1Д630-125

Частота вращения $16,3 \text{ с}^{-1}$ ($n=980 \text{ об/мин}$)

Жидкость - вода, плотностью 1000 кг/м^3

* - данные для насоса

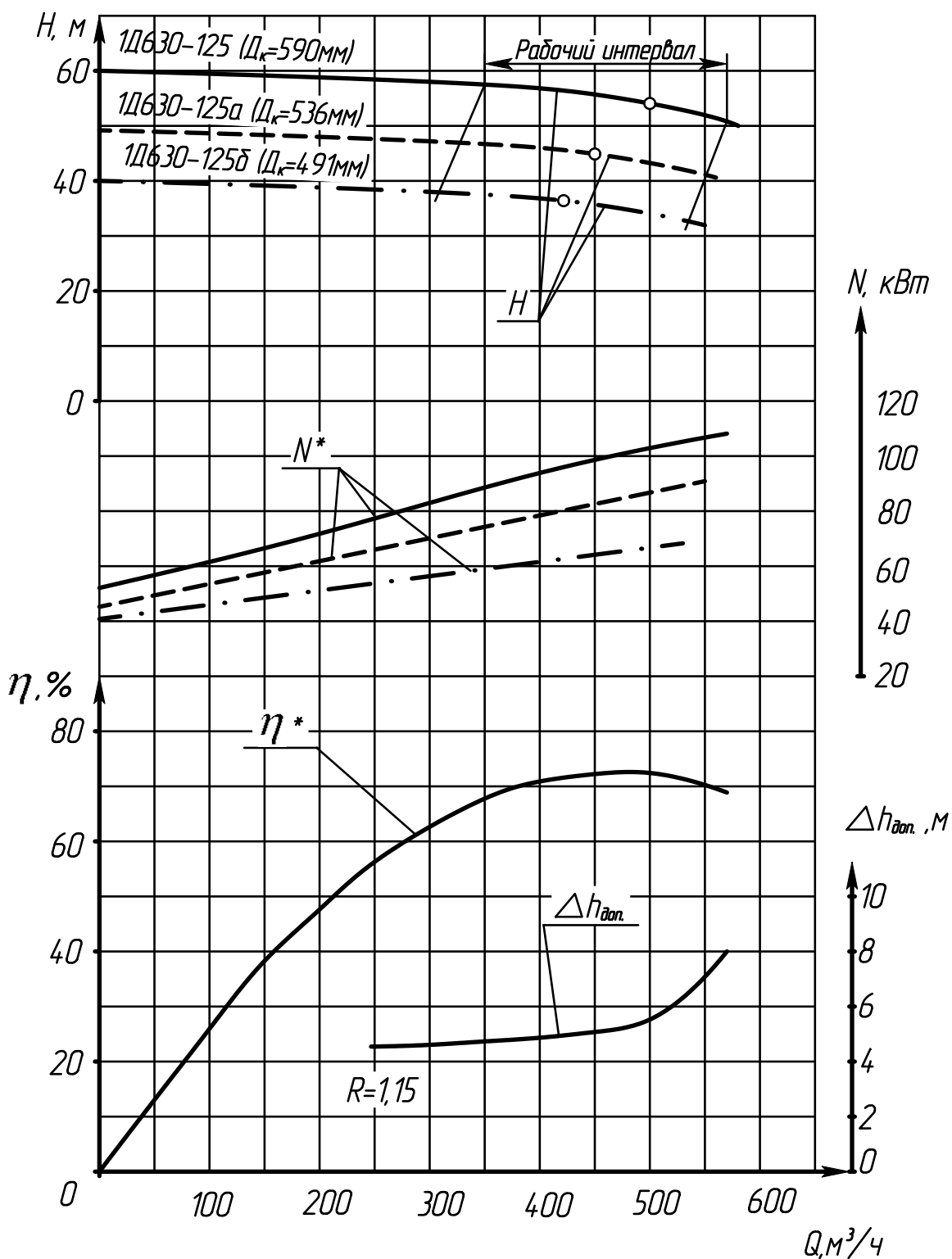

Характеристика насоса (агрегата) 1Д630-125

Частота вращения $24,2 \text{ с}^{-1}$ ($n=1450 \text{ об/мин}$)

Жидкость - вода, плотностью 1000 кг/м^3

* - данные для насоса

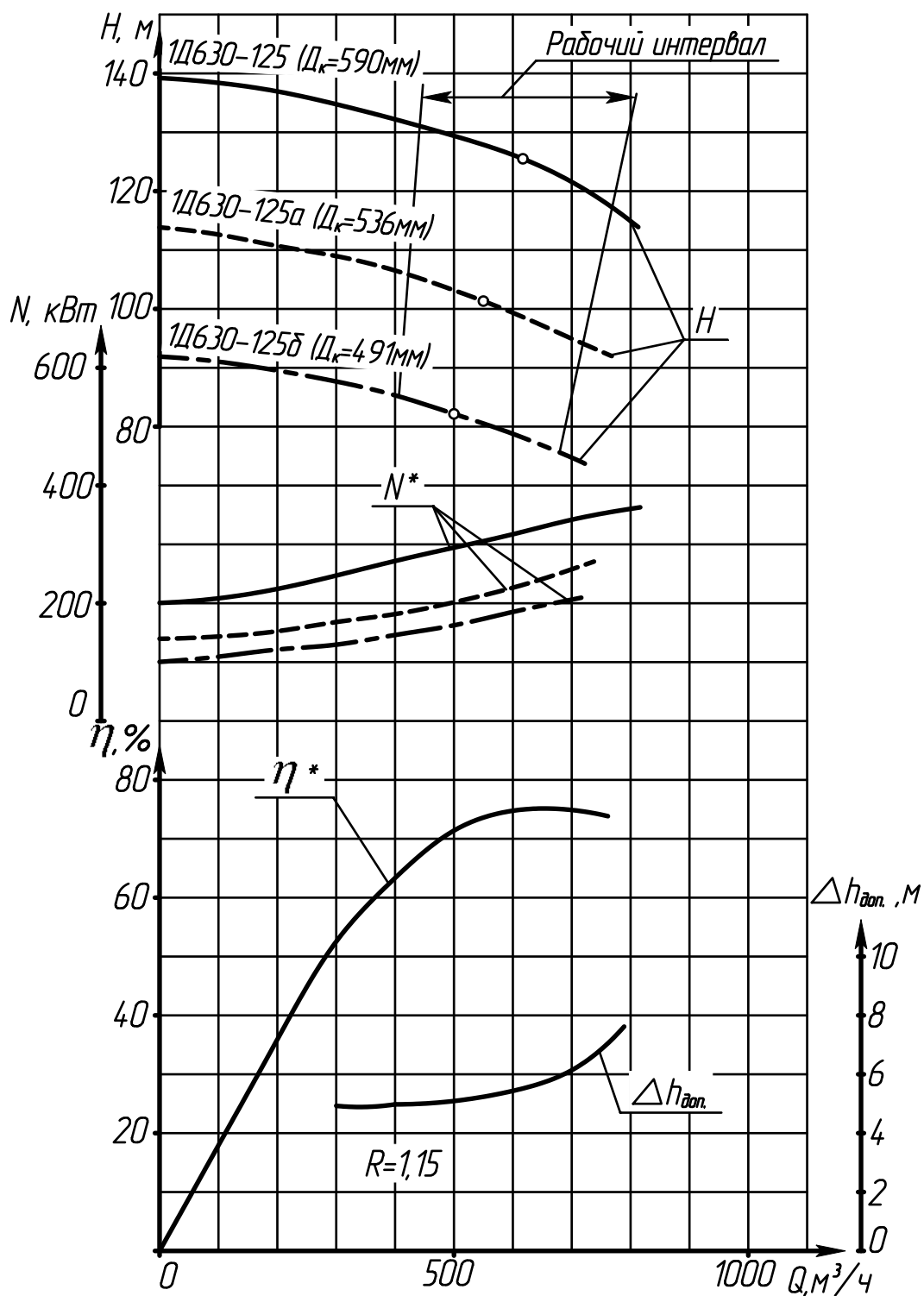

Характеристика насоса (агрегата) 1Д800-56

Частота вращения 16,3 ($n=9800\text{об/мин}$)

Жидкость-вода, плотность 1000кг/м^3

* - данные для насоса

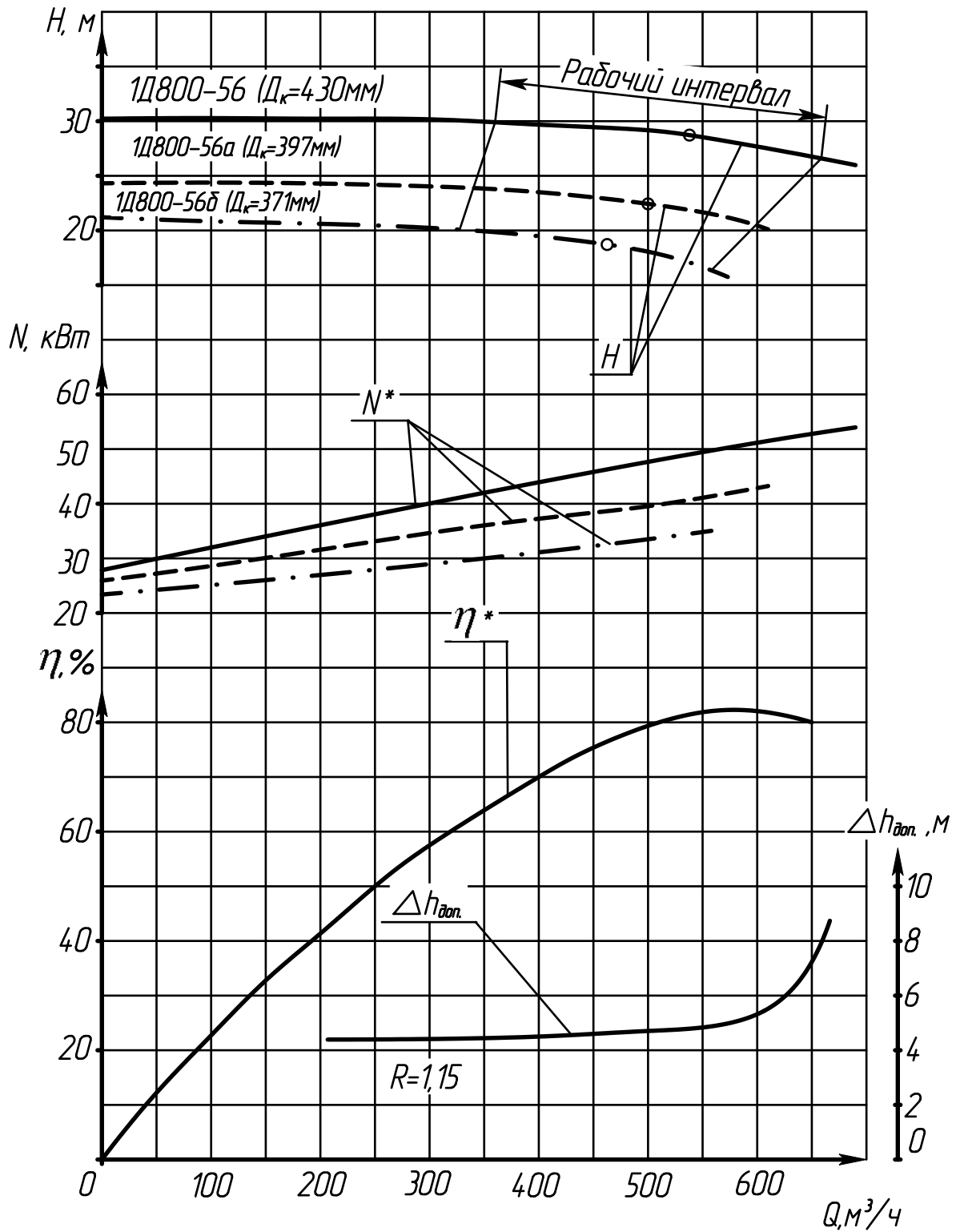

Характеристика насоса (агрегата) 1Д800-56

Частота вращения $24,2 \text{ с}^{-1}$ ($n=1450 \text{ об/мин}$)

Жидкость - вода, плотностью 1000 кг/м^3

* - данные для насоса

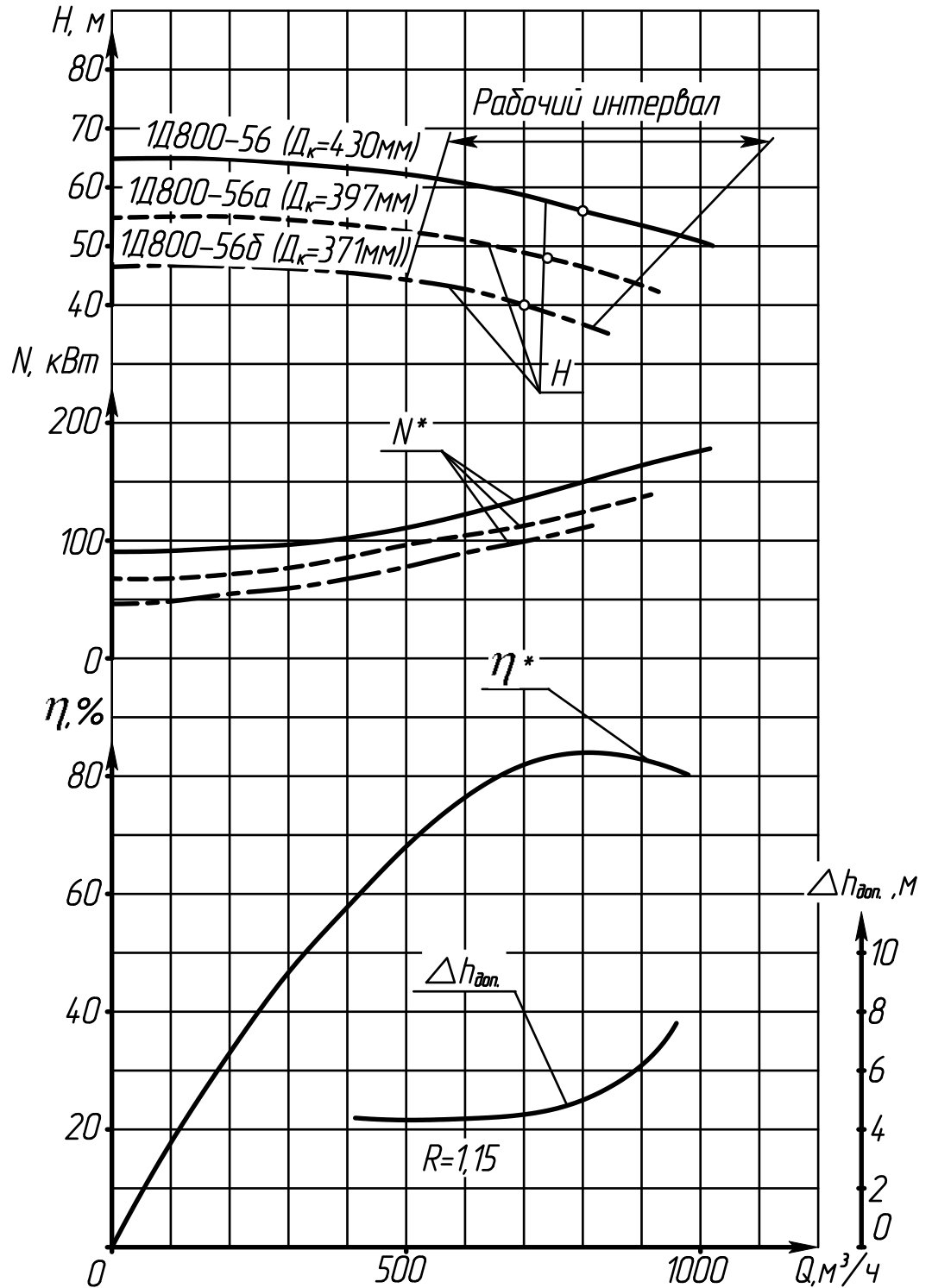

Г Г

Характеристика насоса (агрегата) 1Д1250-63
 Частота вращения $16,3 \text{ с}^{-1}$ ($n=980 \text{ об/мин}$)
 Жидкость - вода, плотностью 1000 кг/м^3
 * - данные для насоса

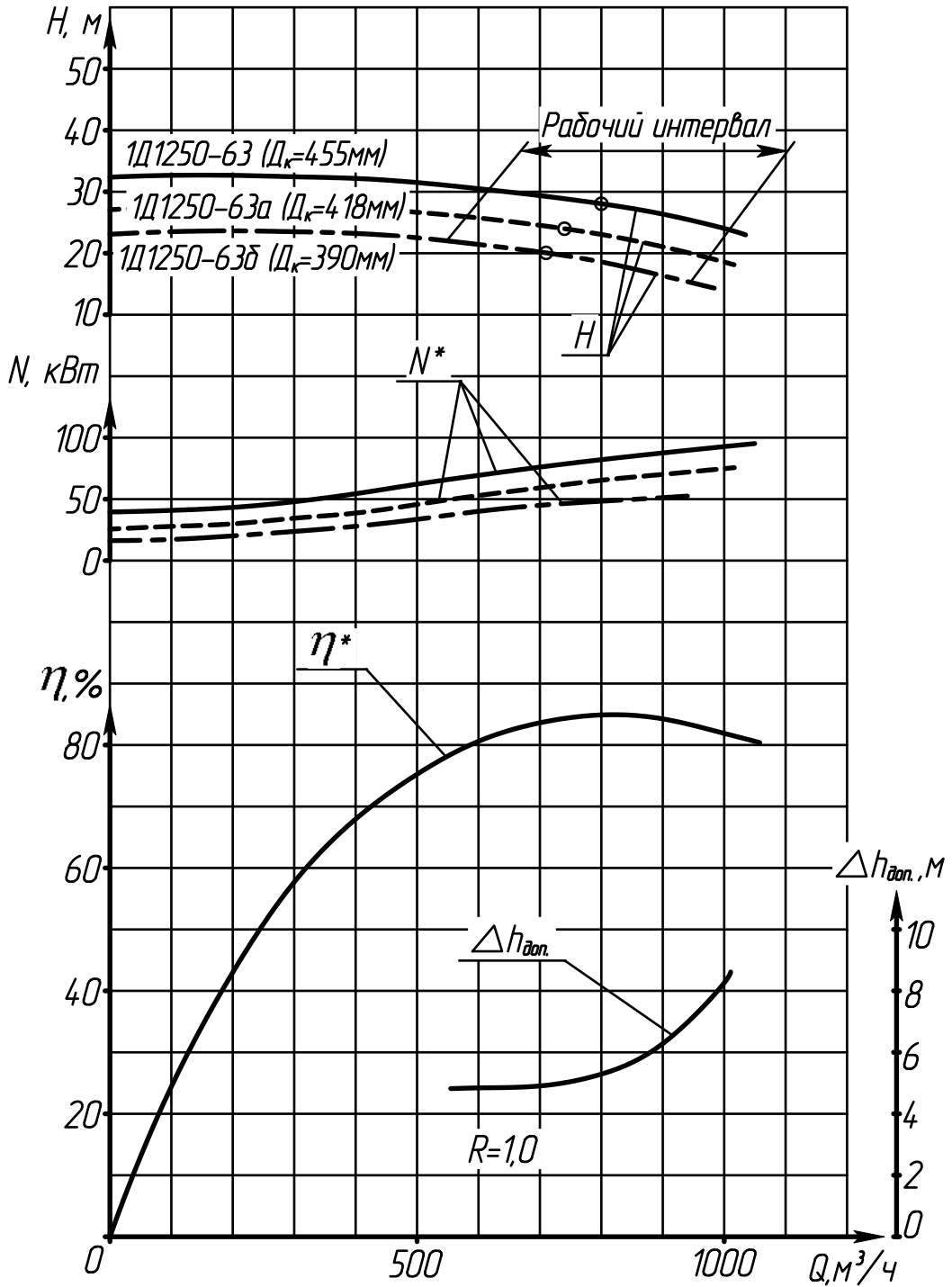

Характеристика насоса (агрегата) 1Д1250-63

Частота вращения $24,2 \text{ с}^{-1}$ ($n=1450 \text{ об/мин}$)

Жидкость - вода, плотностью 1000 кг/м^3

* - данные для насоса

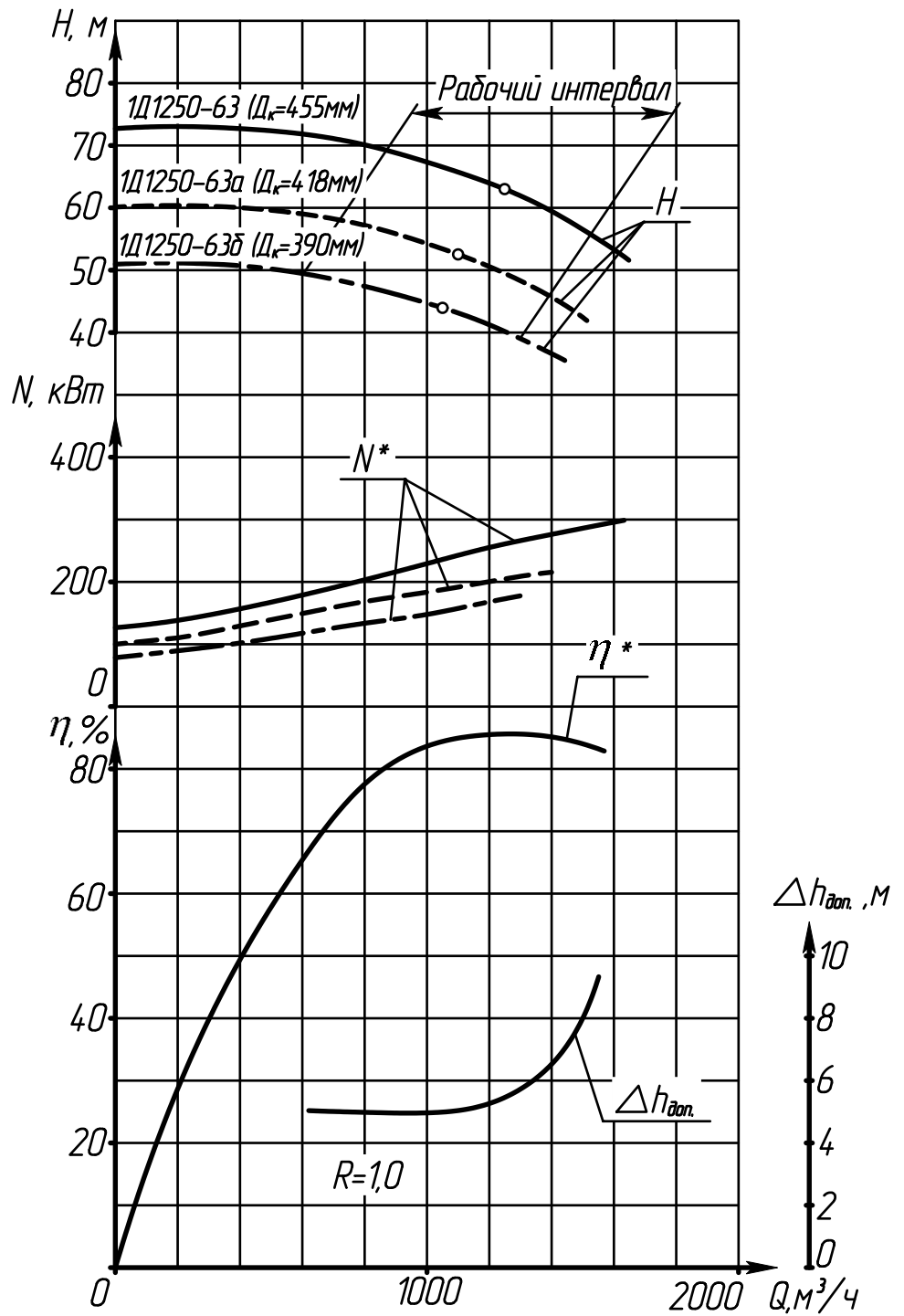

Характеристика насоса (агрегата) 1Д1250-125

Частота вращения $16,3 \text{ с}^{-1}$ ($n=980 \text{ об/мин}$)

Жидкость - вода, плотностью 1000 кг/м^3

* - данные для насоса

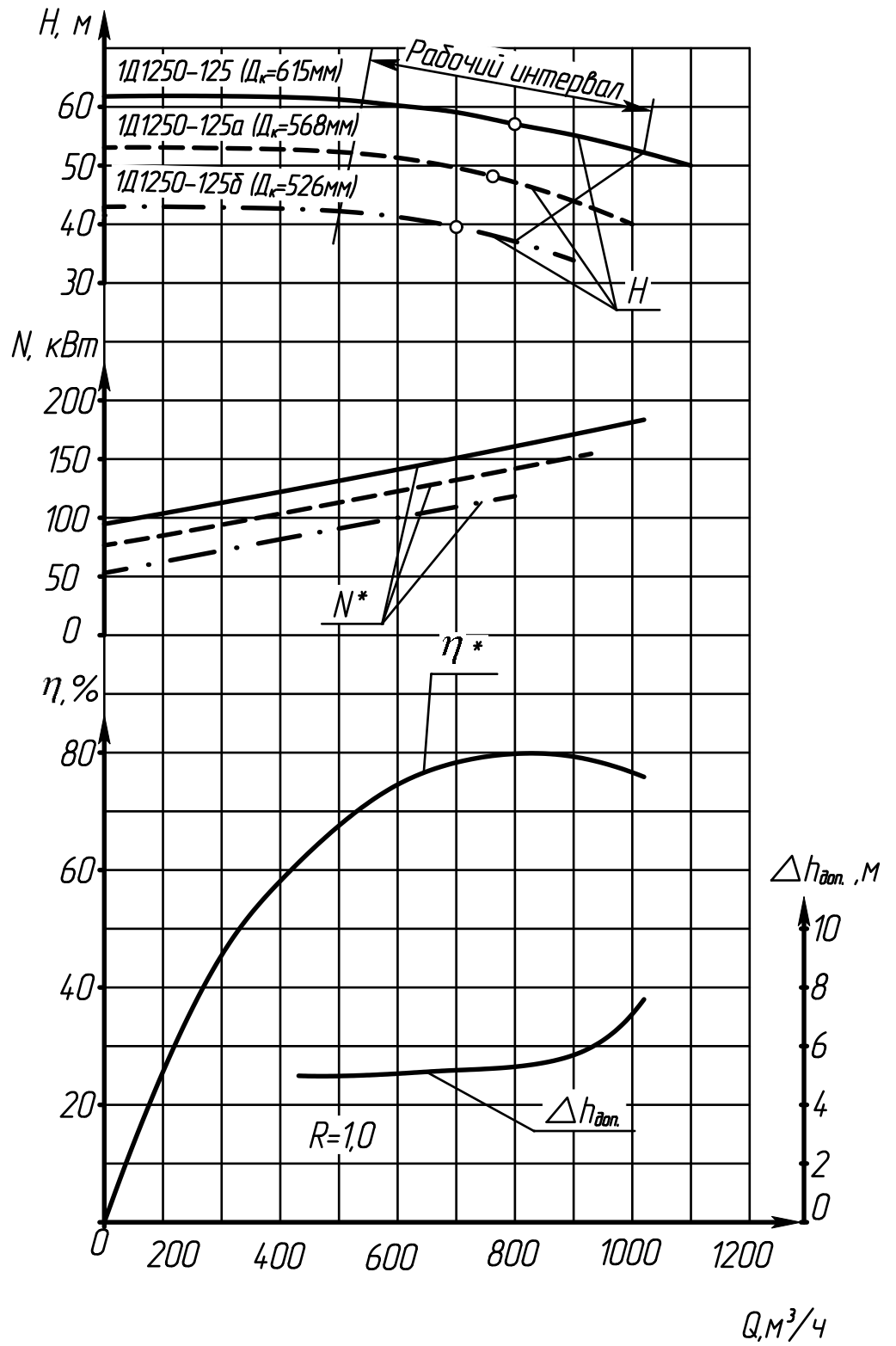

Характеристика насоса (агрегата) 1Д1250-125

Частота вращения $24,2 \text{ с}^{-1}$ ($n=1450 \text{ об/мин}$)

Жидкость - вода, плотностью 1000 кг/м^3

* - данные для насоса

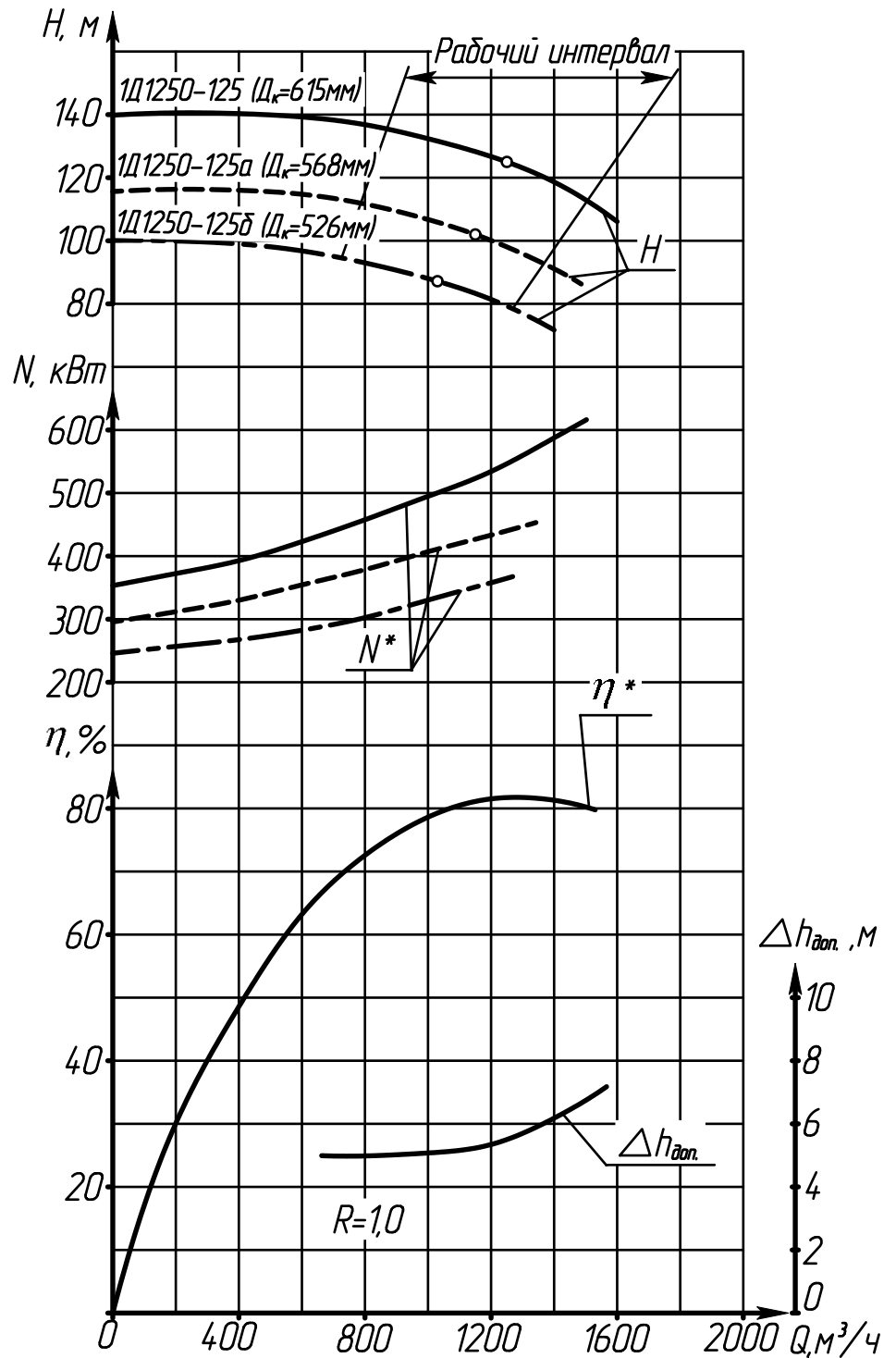

Характеристика насоса (агрегата) 1Д1600-90

Частота вращения $16,3 \text{ с}^{-1}$ ($n=980 \text{ об/мин}$)

Жидкость - вода, плотностью 1000 кг/м^3

* - данные для насоса

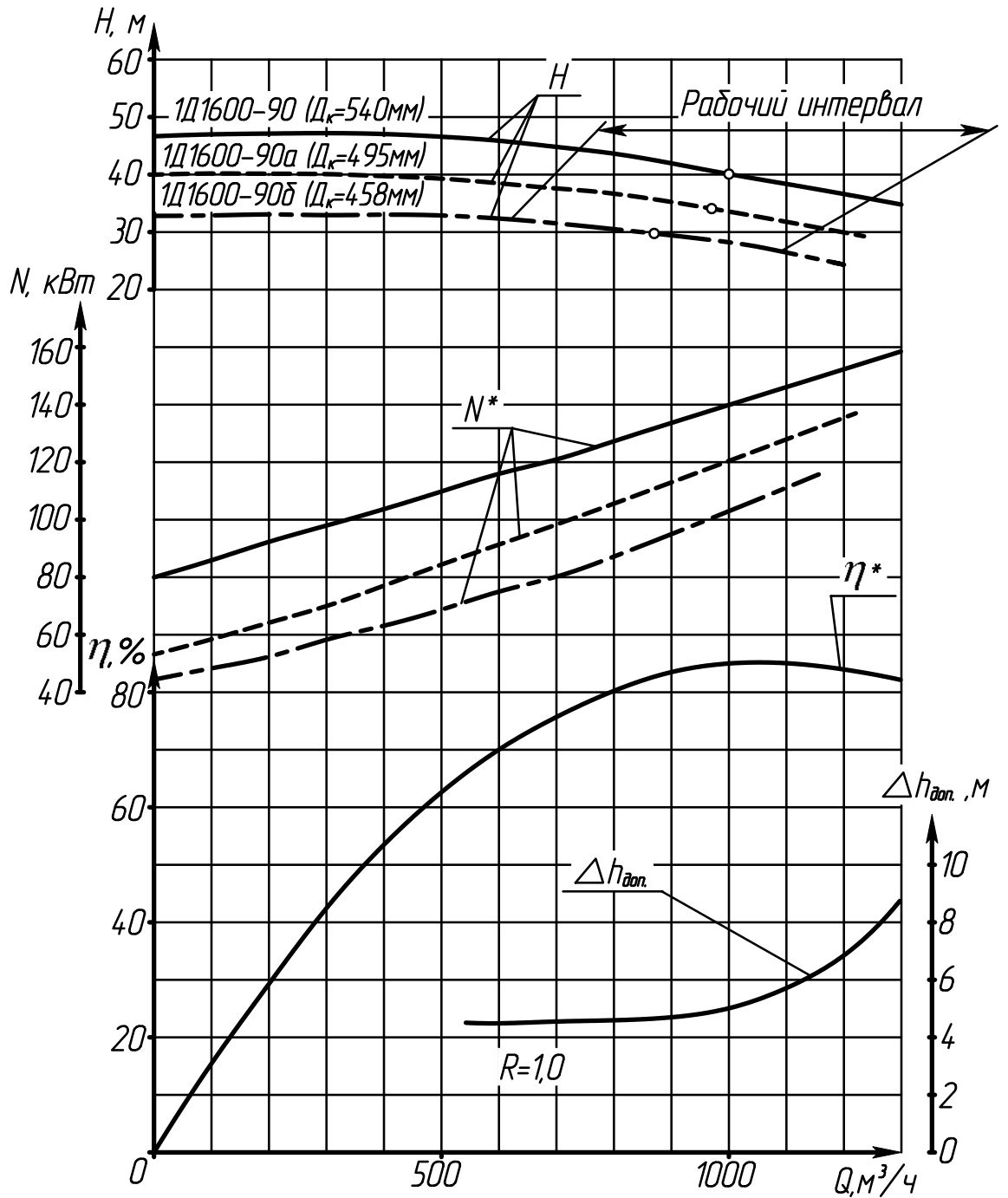

Характеристика насоса (агрегата) 1Д1600-90

Частота вращения $24,2 \text{ с}^{-1}$ ($n=1450 \text{ об/мин}$)

Жидкость - вода, плотностью 1000 кг/м^3

* - данные для насоса

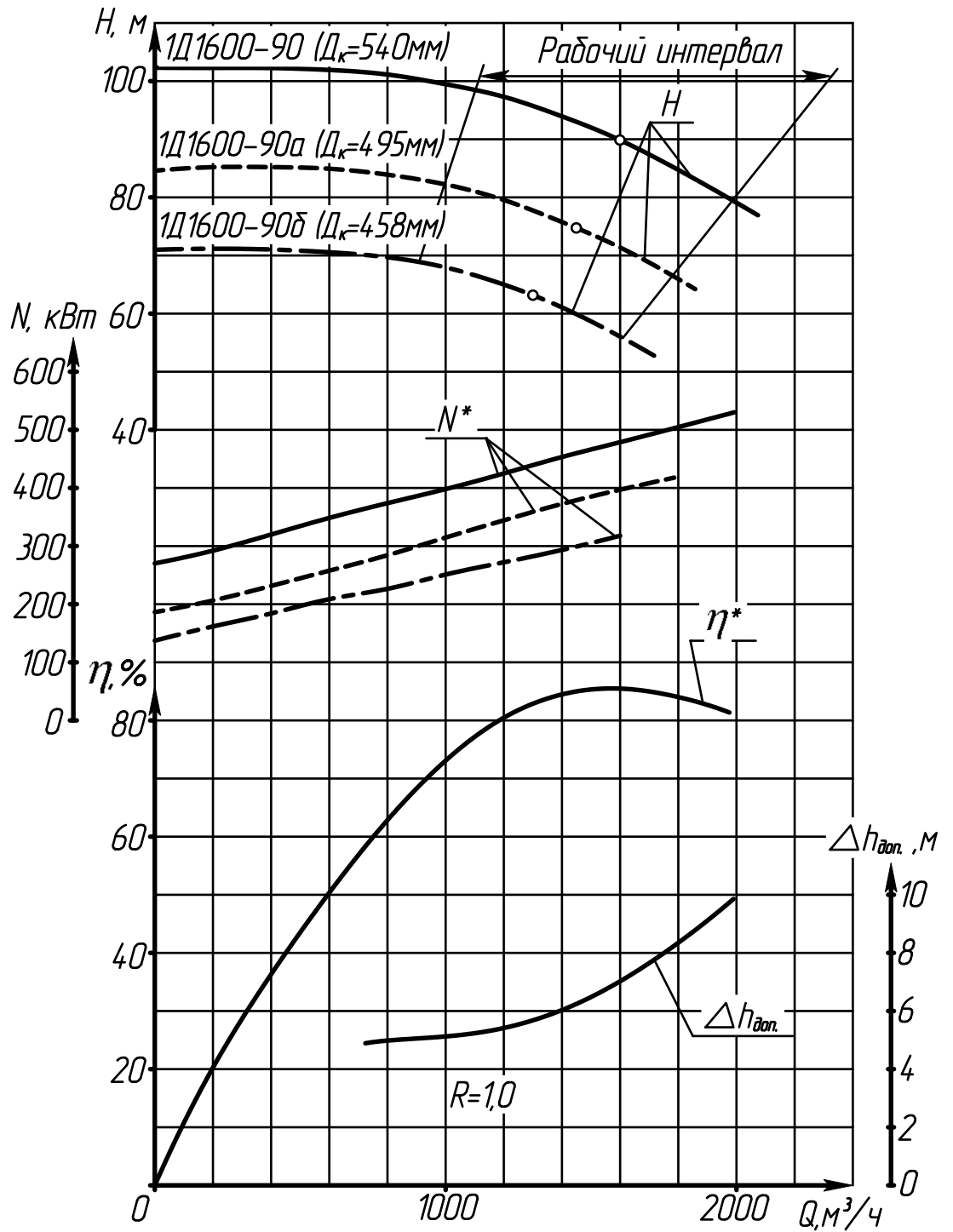

Характеристика насоса (агрегата) 2Д630-90

Частота вращения $48,3 \text{ с}^{-1}$ ($n=2900 \text{ об/мин}$)

Жидкость - вода, плотностью 1000 кг/м^3

* - данные для насоса

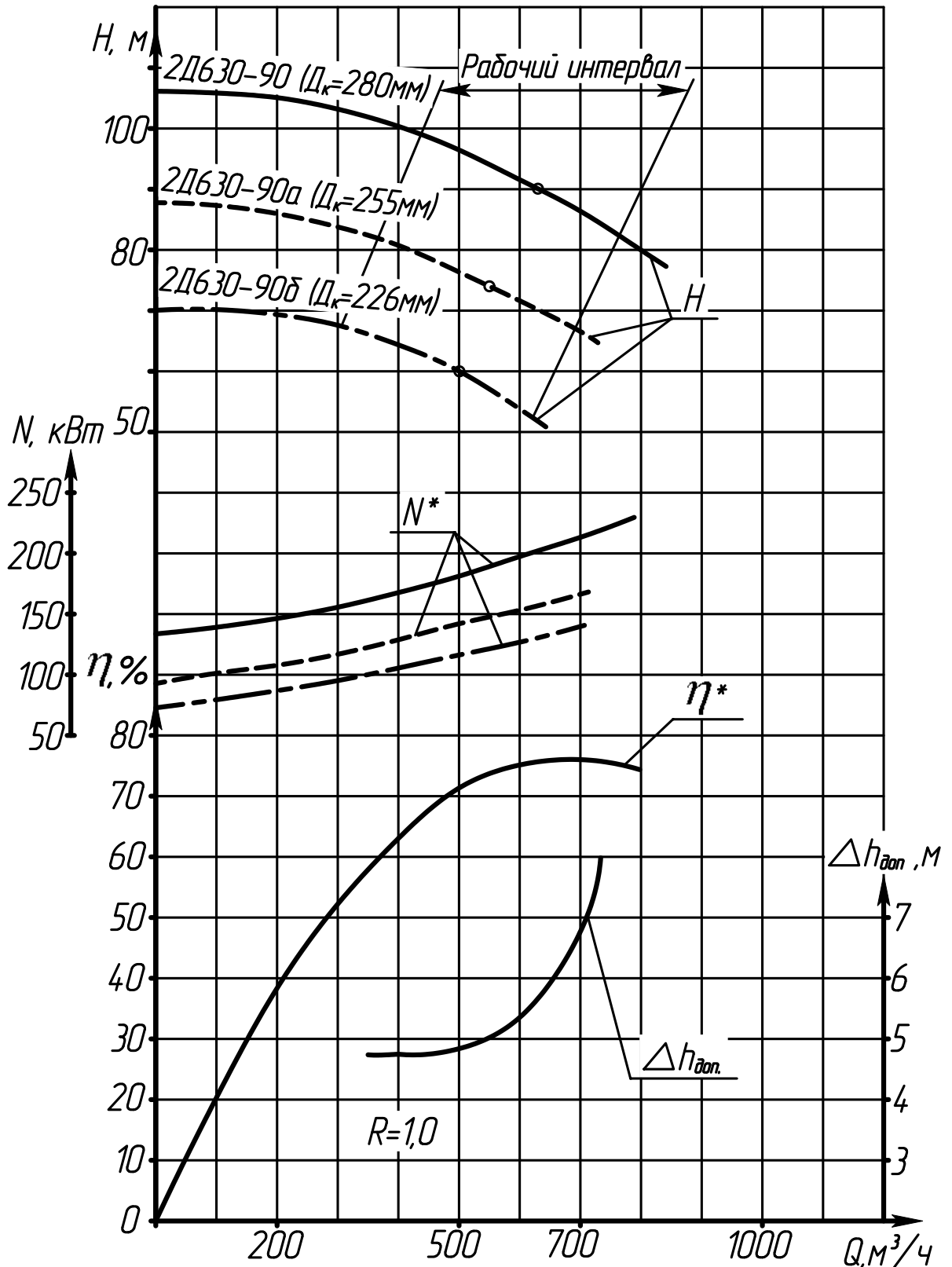

Характеристика насоса (агрегата) 2Д630-125

Частота вращения $48,3 \text{ с}^{-1}$ ($n=2900 \text{ об/мин}$)

Жидкость - вода, плотностью 1000 кг/м^3

* - данные для насоса

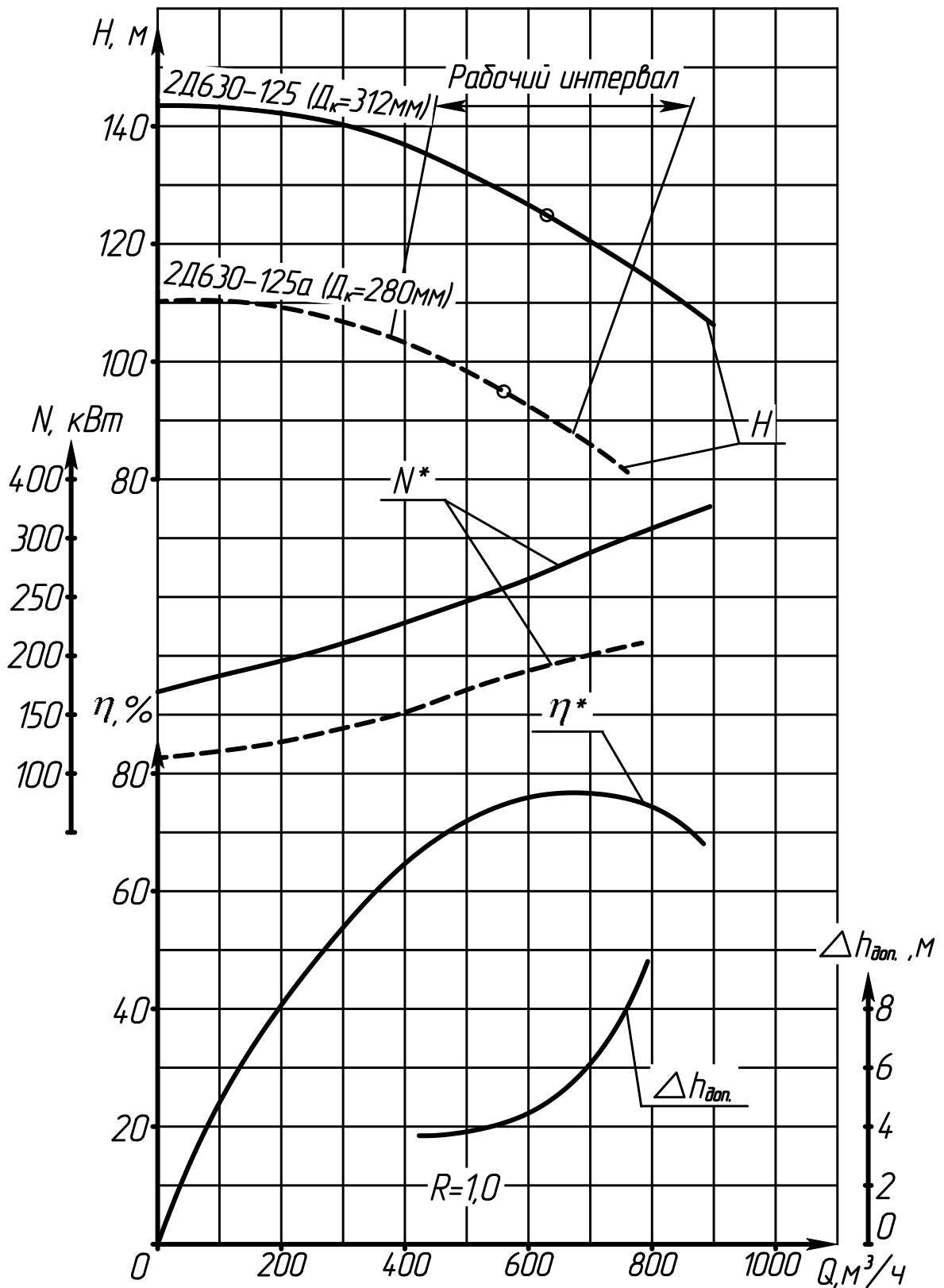

Характеристика насоса (агрегата) 2Д2000-21

Частота вращения $12,2 \text{ с}^{-1}$ ($n=730 \text{ об/мин}$)

Жидкость - вода, плотностью 1000 кг/м^3

* - данные для насоса

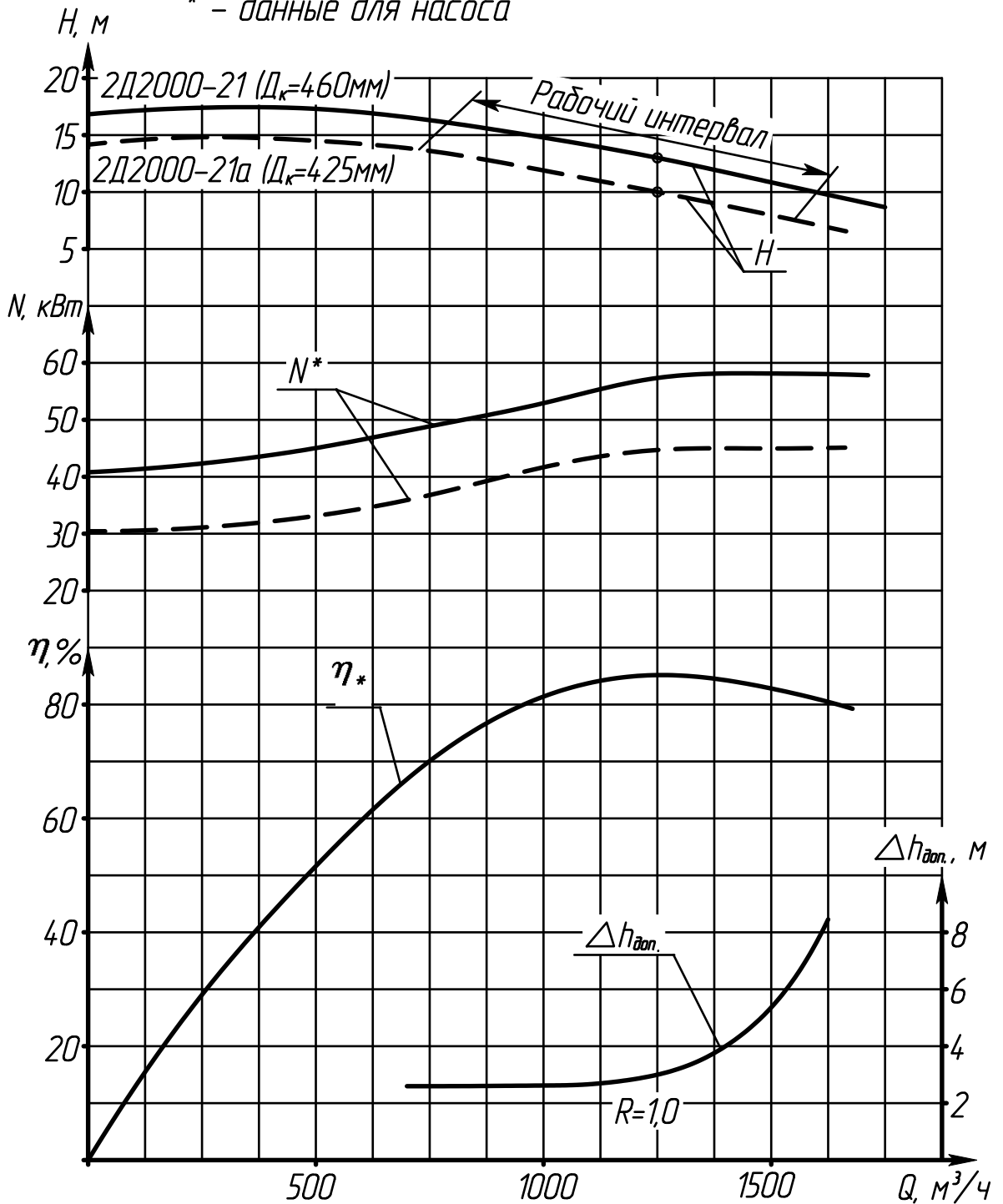

Характеристика насоса (агрегата) 2Д2000-21

Частота вращения $16,3 \text{ с}^{-1}$ ($n=980 \text{ об/мин}$)

Жидкость - вода, плотностью 1000 кг/м^3

* - данные для насоса

